



پارامترهای موثر در نیروی فرآیند اکستروژن پیش فرم پره آلیاژ Ti-6Al-4V

مهدی تاجداری^{1*}، علی عبدالهی خانگاهی²، حمید عربی³

- 1- استاد، دانشگاه آزاد اسلامی، واحد اراک، گروه مهندسی مکانیک، اراک، ایران
 - 2- دانشجوی کارشناسی ارشد، مهندسی مکانیک، دانشگاه صنعتی مالک اشتر، تهران
 - 3- کارشناسی ارشد، مهندسی مواد، دانشگاه صنعتی مالک اشتر، تهران
- * اراک، صندوق پستی 38161-19135، me-tajdari@iau-arak.ac.ir

چکیده

اطلاعات مقاله

نرم افزار المان محدود سه بعدی "دفرم" برای توصیف رفتار تغییر شکل پلاستیک قطعه کار Ti-6Al-4V در طی فرآیند اکستروژن پیش فرم پره استفاده شده است. تحت شرایط اکستروژن مختلف، بررسی آنالیز عددی پارامتر نیروی فرآیند در طی فرآیند اکستروژن ارائه شده است. اثرات نسبی دمای بیلت، ضریب اصطکاک و دمای قالب روی نیروی فرآیند مورد بررسی قرار گرفت. برای تعیین ضریب اصطکاک فرآیند، آزمون فشار حلقه روی آلیاژ Ti-6Al-4V با روان کاری شیشه انجام پذیرفت. همچنین آزمایش تجربی برای تولید پیش فرم پره Ti-6Al-4V توسط فرآیند اکستروژن با موفقیت انجام پذیرفت. مشاهده شد که درجه حرارت اولیه بیلت تأثیر زیادی در نیروی فرآیند اکستروژن پیش فرم پره آلیاژ Ti-6Al-4V دارد. تأثیر دمای قالب در مقایسه با تأثیر دمای بیلت در نیروی فرآیند کمتر می باشد. با افزایش دمای قالب، نیروی فرآیند کاهش می یابد. در آزمون های تجربی مشاهده شد که فرآیند انتقال بیلت از کوره به قالب تأثیر بسزایی در انجام فرآیند اکستروژن دارد زیرا فرآیند انتقال بیلت از کوره به قالب مستقیماً باعث تغییر دمای اولیه بیلت درست قبل از فرآیند اکستروژن می شود. با کاهش زمان انتقال و جاگذاری بیلت از کوره به قالب، دمای بیلت در اثر مجاورت بیلت با هوای محیط، کاهش کمتری داشته و در نتیجه شکل دهی آن آسان تر می شود. همچنین با افزایش ضریب اصطکاک، نیروی لازم جهت اکستروژن پیش فرم پره آلیاژ Ti-6Al-4V نیز افزایش می یابد.

مقاله پژوهشی کامل
دریافت: 23 تیر 1394
پذیرش: 04 مهر 1394
ارائه در سایت: 24 آبان 1394

کلید واژگان:
فرآیند اکستروژن
پیش فرم پره
آلیاژ Ti-6Al-4V

Effective parameters on force of Ti-6Al-4V alloy blade preform extrusion process

Mehdi Tajdari^{1*}, Ali Abdollahi khangahi², Hamid Arabi²

- 1- Department of Mechanical Engineering, Islamic Azad University, Arak Branch, Arak, Iran
 - 2- Department of Mechanical Engineering, Malek e ashtar University of Technology, Tehran, Iran
- * P.O.B. 38161-19135, Arak, Iran, me-tajdari@iau-arak.ac.ir

ARTICLE INFORMATION

Original Research Paper
Received 14 July 2015
Accepted 26 September 2015
Available Online 15 November 2015

Keywords:
Extrusion process
blade perform
Ti-6Al-4V alloy

ABSTRACT

"DEFORM" three-dimensional finite element software is used to describe the behavior of plastic deformation of Ti-6Al-4V workpiece during blade preform extrusion process. Under different conditions of extrusion, numerical analysis of the process force parameter during extrusion process is presented. The relative effects of billet temperature, friction coefficient and die temperature on process force were investigated. To determine the process friction coefficient, the ring compression test of Ti-6Al-4V alloy with glass lubrication was performed. Also experimental tests were successfully done in order to manufacture blade preform. It was observed that billet temperature has much effect on force of Ti-6Al-4V alloy blade preform extrusion process. Die temperature has effect on the process force but its effect is not as much as the effect of the billet temperature. By increasing of the die temperature, the process force decreases. Experimental tests showed that the billet transfer process from the furnace to die has important effect on done or not done of the extrusion process because the billet transfer process from the furnace to die is cause of alters the billet initial temperature just before extrusion process. By reducing of the placing and transfer time of billet from the furnace to die, due to the vicinity of the billet and air, billet temperature have less reduction and therefore it becomes easier to shape. Also by increasing the friction coefficient, the force required for extrusion of Ti-6Al-4V alloy blades preform increased.

1- مقدمه

شمش آلیاژ Ti-6Al-4V در دمای بالای دمای استحاله بتا انجام می گیرد. در بالای دمای استحاله بتا، Ti-6Al-4V دارای ریزساختار تک فازی بتا (با شبکه کریستالی مکعبی مرکزدار¹) و در زیر این دما دارای ریزساختار دوفازی آلفا (با

آلیاژ Ti-6Al-4V پرکاربردترین آلیاژ تیتانیوم می باشد. این آلیاژ یک آلیاژ دوفازی با چگالی کم، استحکام بالا و مقاومت به خوردگی عالی است و یک انتخاب ایده آل برای کاربرد در صنایع هوافضا می باشد. فرآیند شکل دهی

همکارانش (2011) تاثیر کاهش و درجه حرارت قطعه‌کار اولیه که از جنس Ti-6Al-4V می‌باشد را روی نیروی موردنیاز برای اکستروژن، ایجاد کرنش حداکثر و تشکیل ترک‌های سطحی را مورد بحث و بررسی قرار دادند. این تحقیق نشان داد که افزایش درجه حرارت و تغییر شکل پلاستیک ممکن است به ترک‌های سطحی منجر شود [2]. میرمحمدی و همکارانش (2014)، اثرات و اهمیت پارامترهای فرآیند و هندسه قالب در نیروی اکستروژن و افزایش دمای بی‌درو را بررسی کردند [1].

بررسی مقالات منتشرشده نشان می‌دهد که تعداد مقالات مرتبط با اکستروژن پیش‌فرم پره آلیاژ Ti-6Al-4V بسیار محدود است. پاره‌ای تحقیقات درباره پارامترهای موثر بر نیروی فرآیند اکستروژن آلیاژ Ti-6Al-4V وجود داشته؛ اما هیچ تحقیق کاملی در مورد نیروی فرآیند اکستروژن پیش‌فرم پره آلیاژ Ti-6Al-4V که دارای حفره قالب پیچیده‌ای می‌باشد، وجود ندارد. برای این منظور یک مدل المان محدود سه‌بعدی اکستروژن مستقیم اتخاذ شده و این مدل توسط آزمایش‌های تجربی تایید شد. سپس از این مدل برای شبیه‌سازی اکستروژن مستقیم غیرهم‌دمای پیش‌فرم پره آلیاژ Ti-6Al-4V با پارامترهای مختلف استفاده شد. اثر پارامترهای زمان انتقال بیلت از کوره به قالب، دمای قالب و اصطکاک فرآیند در نیروی فرآیند به دقت بررسی شد تا در نهایت بتوان پره‌ای تولید کرد که بهینه‌ترین حالت را دارا باشد.

2- طراحی و تحلیل فرآیند

اگرچه به منظور تولید پره‌های تیتانیومی کمپرسور موتور هواپیما از فرآیند فورج استفاده می‌گردد، اما نظر به این که شکل هندسی این پره‌ها بسیار پیچیده است نمی‌توان تنها در طی یک مرحله فورج، بیلت اولیه (که معمولاً به صورت استوانه‌ای است) را به طور مستقیم به شکل پره‌ی نهایی درآورد. چنین کاری از آن‌جا که مستلزم ایجاد تغییر شکل شدید در ماده و وادار نمودن حجم زیادی از ماده به جریان می‌باشد نیازمند تامین نیروهای بسیار زیاد بوده و منجر به ایجاد سایش شدید قالب (به دو علت نیروی اعمالی زیاد و حرکت نسبی زیاد بین قالب و ماده)، شکست ناگهانی قالب و عدم امکان کنترل خواص متالورژیکی پره‌ی نهایی خواهد شد. از این‌رو انجام یک فرآیند میانی پریفورم‌سازی برای این که شکل هندسی قطعه به شکل نهایی نزدیک شود ضروری است. مهمترین فرآیند پیشنهاد شده برای ساخت پریفورم فورج پره، فرآیند اکستروژن است.

2-1- اتخاذ مدل المان محدود

یک مدل‌سازی ترمودینامیکی برپایه روش‌های المان محدود پلاستیک - صلب برای شبیه‌سازی فرآیند اکستروژن با پارامترهای طراحی مختلف، اتخاذ شد. در این تحقیق از نرم‌افزار المان محدود دفرم برای انجام شبیه‌سازی‌ها استفاده شده است. هندسه قطعه‌کار، قالب و رم در نرم‌افزارهای کد³ (طراحی به کمک کامپیوتر) طراحی شد و سپس به نرم‌افزارهای المان محدود و با فرمت استاندارد اس تی ال⁴ انتقال یافت. قالب و رم به‌عنوان جسم صلب و قطعه‌کار به‌عنوان جسم پلاستیک - صلب در نظر گرفته شد. در شکل 1 مدل بیلت اولیه و قطعه‌کار نهایی را مشاهده می‌کنید.

مطابق شکل 2-a برای تحلیل تغییر شکل بیلت، از المان‌بندی مطلق سه ضلعی با تعداد المان 34320 (با اندازه کوچک‌ترین المان 0.3) استفاده شد. با انجام شبیه‌سازی‌های متعدد و مقایسه نتایج آن با نتایج آزمایش‌های تجربی، این نوع المان‌بندی (با در نظر گرفتن دو فاکتور زمان انجام شبیه‌سازی و دقت نتایج شبیه‌سازی) برای قطعه‌کار تعیین شد.

شبکه کریستالی شش وجهی فشرده¹ و بتا می‌باشد. خنک‌کاری از ریزساختار تک‌فازی بتا باعث تولید ریزساختار لایه‌ای می‌شود که ممکن است برای برخی از کاربردها نامناسب باشد؛ بنابراین فرآیند شکل‌دهی باید به‌گونه‌ای طراحی شود که دمای قطعه‌کار در طول فرآیند شکل‌دهی از دمای استحاله بتا بالاتر نرود [1]. از طرفی تنش جریان آلیاژ Ti-6Al-4V به تغییرات درجه حرارت بسیار حساس است بطوری که اگر دمای بیلت از حد معینی کمتر باشد به دلیل افزایش بیش از حد استحکام تسلیم آن، فرآیند اکستروژن انجام نمی‌پذیرد [1]. بنابراین ضروری است که فرآیند اکستروژن آلیاژ Ti-6Al-4V در یک محدوده دمایی معینی انجام پذیرد. در اکستروژن آلیاژهای تیتانیوم، شیشه به‌عنوان روان‌کار به قطعه‌کار اعمال می‌شود که همچنین به‌عنوان یک عایق حرارتی برای کاهش اثر سرمایش قالب نیز عمل می‌کند [2]. یکی از کاربردهای آلیاژ Ti-6Al-4V تولید پره‌های موتور هواپیما از این آلیاژ می‌باشد. برای تولید این پره‌ها، یک بیلت اولیه در دو مرحله اکستروژن و فورج به پره تغییر شکل داده می‌شود. در این مقاله شبیه‌سازی و ساخت پیش‌فرم پره آلیاژ Ti-6Al-4V با استفاده از فرآیند اکستروژن بررسی شده است.

نتایج تعدادی از تحقیقات در مورد اکستروژن مستقیم غیرهم‌دمای آلیاژ Ti-6Al-4V منتشرشده است. اوی و همکارانش (1998) طراحی پیش‌فرم برای آهنگری قطعات آیرودینامیکی (مانند پره) را با استفاده از شبیه‌سازی المان محدود انجام دادند. مشاهده شد که شکل پیش‌فرم روی جریان فلزی، تغییر شکل پلاستیک، نیروی شکل‌دهی و توزیع فشار تماسی در قالب (در مرحله آهنگری پیش‌فرم) تاثیرگذار می‌باشد [3]. آزمایش حلقه روی نمونه‌ای از جنس Ti-6Al-4V با روان‌کاری شیشه² که به هر دو سمت نمونه آغشته شده بود، توسط لی و همکارانش (2000) انجام شد [4]. وقوع ناپایداری‌های جریان در طول کار گرم آلیاژ Ti-6Al-4V با کمک آزمون فشار گرم توسط سش‌چارپولو و همکارانش (2001) مورد مطالعه قرار گرفت. نتایج نشان داد که این مواد دارای جریان پایدار در نرخ کرنش پایین می‌باشند [5]. لی و همکارانش همچنین (2002) اکستروژن گرم آلیاژ Ti-6Al-4V را با استفاده از شبیه‌سازی المان محدود مورد بحث و بررسی قرار دادند. در این تحقیق نتایج حاصل از شبیه‌سازی‌ها با نتایج آزمایش‌های تجربی مقایسه شدند. توزیع کرنش، درجه حرارت و تنش موثر تحت شرایط مختلف طراحی و تولید توسط آن‌ها مورد بحث و بررسی قرار گرفت [6]. اصول و مهارت‌های اکستروژن گرم آلیاژ Ti-6Al-4V توسط برگمینی و همکارانش (2003) مورد بررسی قرار گرفت. تحقیقات آن‌ها نشان داد که دمای تغییر شکل پلاستیک گرم بایستی کمی بالاتر از دمای انتقال بتا باشد [7]. راه‌کارهای پیش‌بینی و کنترل اعوجاج قطعه‌کار در طی اکستروژن گرم آلیاژهای تیتانیوم توسط داموداران و همکارانش (2004) بررسی شد [8]. براسچی و همکارانش (2004) کارپذیری داغ آلیاژ Ti-6Al-4V را به‌وسیله آزمون فشار گرم انجام دادند. آن‌ها اثر ویژگی‌های ریز ساختار را روی نمونه تغییر شکل یافته مورد بررسی قرار دادند [9]. زربتسو و همکارانش (2008) اثر اکستروژن هیدرواستاتیک را روی ساختار و خواص مکانیکی آلیاژ تیتانیوم Ti-6Al-4V با ریزساختار چند لایه بررسی کردند. آنها دریافتند که اکستروژن هیدرواستاتیک باعث افزایش قابل توجه استحکام آلیاژ می‌شود [10]. علی‌میرزالی و همکارانش (2010) طراحی پیش‌فرم برای آهنگری غیر هم‌دمای پره کمپرسور توربین گازی را مورد مطالعه قرار دادند. نتایج تحقیقات آن‌ها نشان داد که شکل پیش‌فرم پره نقش مهمی را در وضعیت آن داخل حفره قالب طی فرآیند آهنگری دارد [11]. عنایتی و

3- CAD
4- STL

1- hcp
2- A5 glass

کوره تا 975 درجه سانتی‌گراد افزایش داده می‌شود. در این تحقیق دمای قالب در محدوده 350 الی 500 درجه سانتی‌گراد و نیز دمای سنبه برابر 20 درجه سانتی‌گراد می‌باشد. در شکل 4 قالب مونتاژ شده روی پرس اکستروژن هیدرولیکی 50 تنی مشاهده می‌شود. فرآیند تولید پیش‌فرم پره تیتانیومی در سه مرحله انجام می‌پذیرد. مرحله اول شامل انتقال بیلت گرم شده از کوره به قالب می‌باشد؛ مرحله دوم شامل جاگذاری بیلت در قالب می‌باشد و مرحله سوم انجام فرآیند اکستروژن را شامل می‌شود.

در این تحقیق از زمان‌های انتقال 2 تا 12 ثانیه در شبیه‌سازی‌ها استفاده شده است تا تاثیر آن روی نیروی فرآیند مشاهده شود. همچنین فرآیند در قالب با دماهای مختلف 350، 400، 450 و 500 درجه سانتی‌گراد انجام پذیرفت تا تاثیر دمای قالب روی نیروی فرآیند نیز مشخص گردد.

چون در آزمایش تجربی این فرآیند از شیشه به عنوان روان‌کار استفاده شده است؛ برای تعیین ضریب اصطکاک فرآیند، آزمون فشار حلقه روی آلیاژ Ti-6Al-4V با روان‌کاری شیشه انجام پذیرفت. در شکل 5، تصاویر حلقه روان‌کاری شده قبل و بعد از آزمایش حلقه مشاهده می‌شود. با توجه به نمودار آزمون فشار حلقه در شکل 6، مشخص گردید که ضریب اصطکاک فرآیند برابر 0.3 می‌باشد. در تحلیل فرآیند از مدل اصطکاک برشی استفاده شده است.

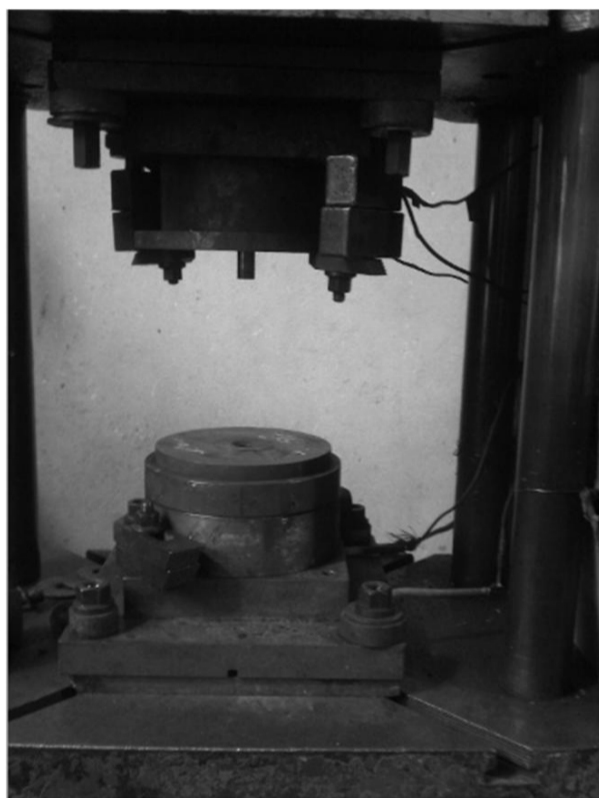

شکل 4 دستگاه پرس اکستروژن

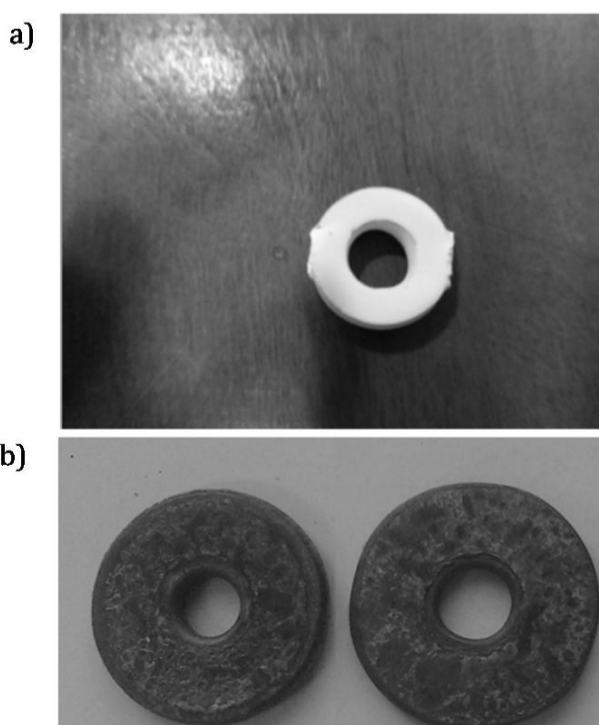

شکل 5 حلقه روان‌کاری شده (الف) قبل از آزمون حلقه (ب) بعد از آزمون حلقه

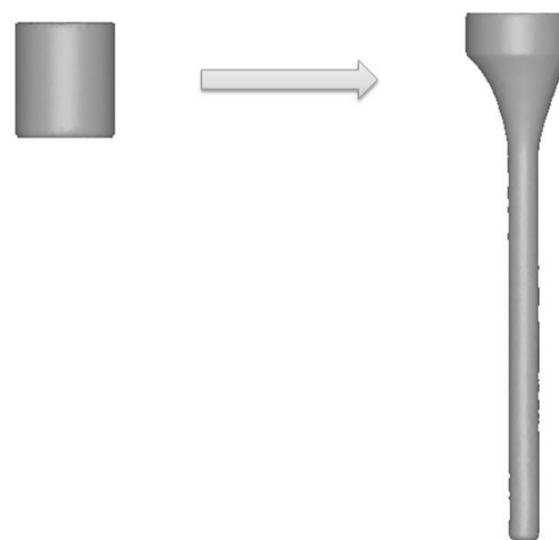

شکل 1 مدل بیلت اولیه و قطعه کار نهایی

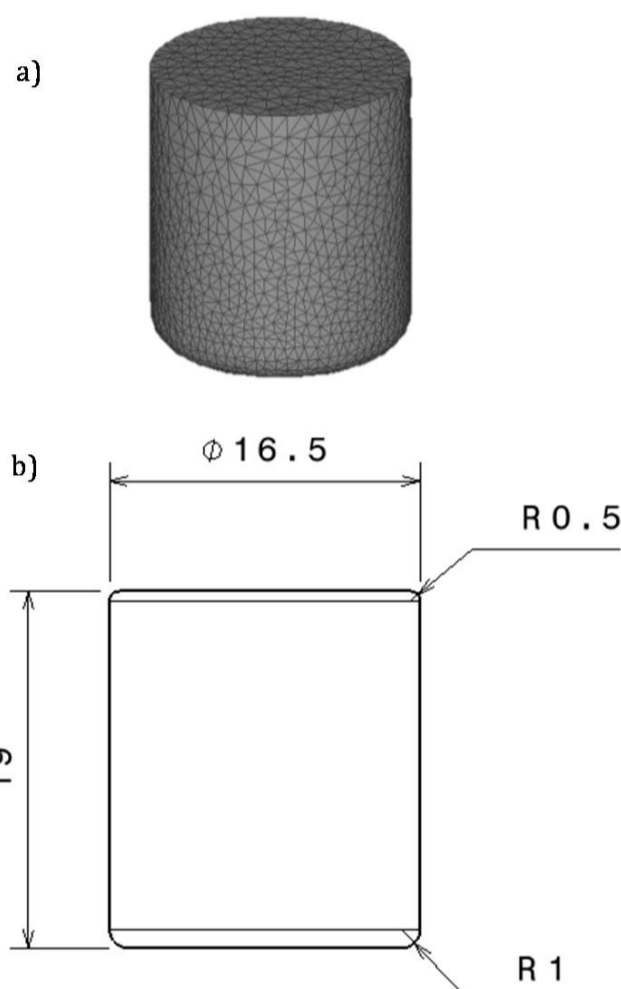

شکل 2 مدل بیلت اولیه (الف) ابعاد هندسی بیلت (ب) ابعاد هندسی بیلت

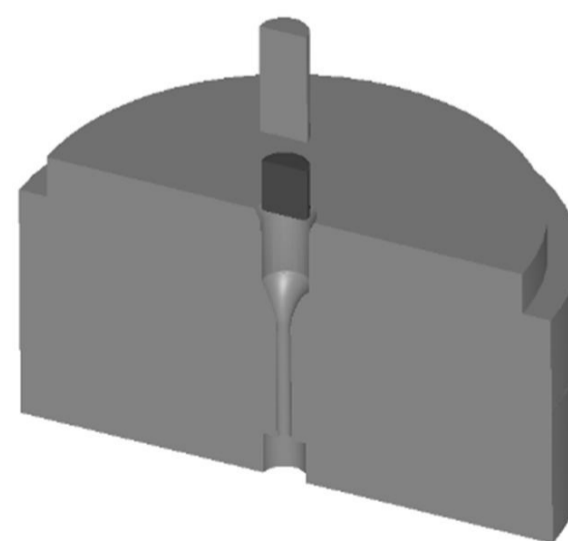

شکل 3 مدل شبیه‌سازی قالب، سنبه و بیلت

همچنین ابعاد هندسی بیلت اولیه در شکل 2-b نشان داده شده است. در شکل 3 هندسه قالب، سنبه و بیلت مشاهده می‌شود.

2-2- پارامترهای اتخاذ شده برای مطالعه اثرات آنها

فرآیند اکستروژن پیش‌فرم پره آلیاژ Ti-6Al-4V در حالت گرم غیرهم‌دما انجام می‌پذیرد. از این رو قبل از انجام فرآیند دمای اولیه بیلت با استفاده از یک

اصطکاک فرآیند برابر 0.3 می‌باشد؛ اما حائز اهمیت است که بدانیم در صورت تغییر روان کار، نیرو چه تغییری خواهد کرد. از این رو تغییرات نیرو به ازای تغییرات ضریب اصطکاک فرآیند مورد بررسی قرار گرفت. بدین منظور مجموعه شبیه‌سازی‌هایی برای نشان دادن تاثیر اصطکاک در فرآیند، با ثابت گرفتن همه متغیرها و متفاوت گرفتن ضریب اصطکاک (0.25، 0.3، 0.4 و 0.5) انجام پذیرفت. در جدول 1 پارامترهای اتخاذ شده برای فرآیند مشاهده می‌شود. لازم به ذکر است که ضریب انتقال حرارت بیلت از مرجع [11] استخراج شد.

3- تاثیر پارامترهای فرآیند روی نیروی فرآیند اکستروژن پیش فرم پره آلیاژ Ti-6Al-4V

با توجه به نمودار پارتو اثرات استاندارد شده در نیروی فرآیند اکستروژن آلیاژ Ti-6Al-4V، که در شکل 7 نشان داده شده است، می‌توان فهمید که سرعت رم، درجه حرارت قالب، درجه حرارت قطعه کار، شعاع پخ ورودی، زاویه قالب و شعاع پخ خروجی اثرات قابل توجهی روی نیروی اکستروژن دارند. سرعت رم بیشترین تاثیر را روی نیروی اکستروژن دارد. از طرفی می‌توان دریافت که اگرچه زاویه قالب، شعاع پخ ورودی و خروجی روی نیروی اکستروژن اثر دارند ولی اثر آنها چندان قابل توجه نیست [1]. نتایج نشان می‌دهد که درجه حرارت سنبه تاثیر زیادی روی نیروی اکستروژن ندارد. در اکستروژن غیرهم-دما آلیاژ Ti-6Al-4V، به دلیل اختلاف دمای بین قطعه کار و قالب، پدیده سرد شدن قالب رخ می‌دهد. در مرحله انتقال بیلت از کوره به قالب، زمان انتقال بیشتر باعث اتلاف حرارت بیشتر بیلت شده و تنش جریان را نیز افزایش می‌دهد. در اکستروژن آلیاژ Ti-6Al-4V شیشه که به عنوان روان کار به سطح قطعه کار اعمال می‌شود، به عنوان یک مانع حرارتی نیز عمل کرده و پدیده سرد شدن قالب را مخصوصاً در زمان توقف، کمتر می‌کند [1].

4- نتایج و بحث

4-1- نتایج شبیه‌سازی‌ها

نیروی در طول فرآیند اکستروژن پیش فرم پره آلیاژ Ti-6Al-4V به پارامترهایی نظیر درجه حرارت اولیه بیلت، ضریب اصطکاک سطح، دمای قالب و ... بستگی دارد [1]. نیروی لازم جهت اکستروژن پیش فرم پره در زمان انتقال 6 ثانیه (دمای اولیه بیلت 919 در شروع فرآیند) و ضریب اصطکاک 0.3 در شکل 8 مشاهده می‌شود. حداکثر نیروی فرآیند اکستروژن پیش فرم پره برابر 146.7 کیلو نیوتن می‌باشد.

چهار مورد شبیه‌سازی فرآیند اکستروژن پیش فرم پره برای مشاهده تاثیر دمای قالب روی نیروی فرآیند انجام پذیرفت. در این شبیه‌سازی‌ها همه پارامترهای فرآیند به جز دمای قالب یکسان در نظر گرفته شد. شبیه‌سازی‌ها در چهار دمای 350، 400، 450 و 500 درجه سانتی‌گراد برای قالب انجام پذیرفت. در نمودار شکل 9 تغییرات نیروی فرآیند برحسب تغییرات دمای قالب مشاهده می‌شود. نتایج نشان داد که با افزایش دمای قالب، نیروی فرآیند نیز کاهش می‌یابد. شایان ذکر است که در عمل دمای قالب را نمی‌توان بیشتر از 500 درجه سانتی‌گراد در نظر گرفت، چون در دماهای بالاتر از 500 درجه سانتی‌گراد، قالب سختی خود را از دست می‌دهد و ممکن است در اثر شدت نیروهای وارده از طرف بیلت، تغییر فرم پیدا کند. در حالت کلی می‌توان گفت که دمای قالب روی نیروی فرآیند تاثیر دارد اما تاثیر آن به اندازه تاثیر زمان انتقال بیلت در نیروی فرآیند نمی‌باشد [1]. دلیل آن نیز به تاثیر بیشتر پارامتر زمان انتقال در دمای اولیه بیلت برمی‌گردد.

با کاهش زمان انتقال و جاگذاری بیلت از کوره به قالب، دمای بیلت در اثر

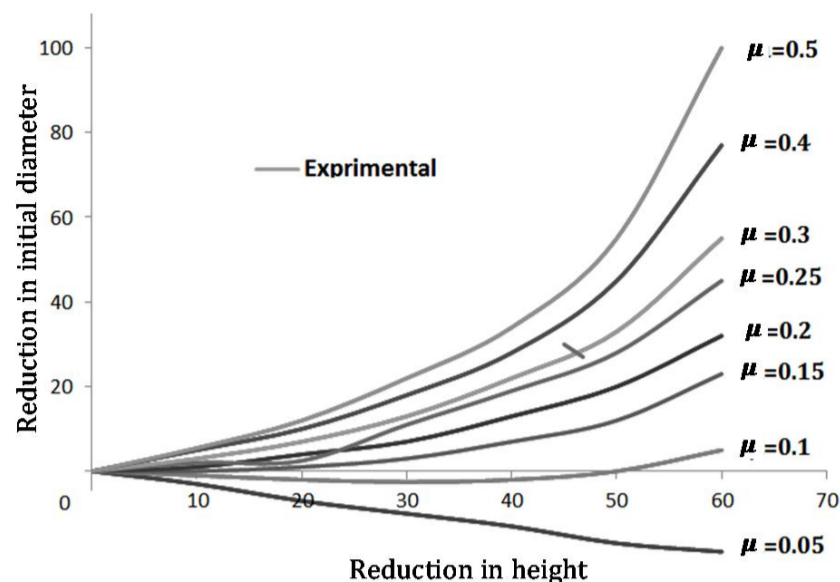

شکل 6 نمودار آزمون فشار حلقه آلیاژ Ti-6Al-4V حاصل از ترکیب نتایج آزمایش‌های شبیه‌سازی و تجربی

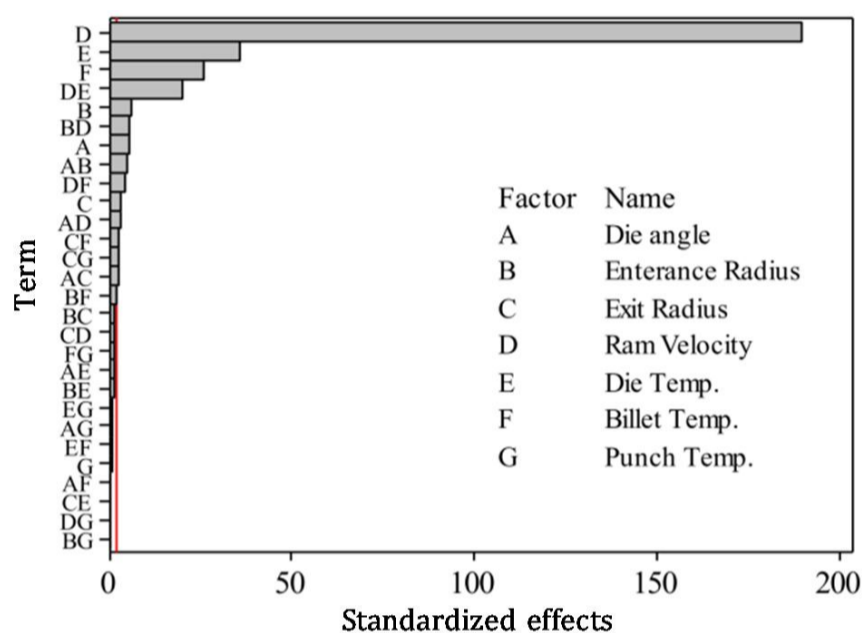

شکل 7 نمودار پارتو حاصل از آزمایش‌های شبیه‌سازی اثرات استاندارد پارامترهای مختلف روی نیروی اکستروژن [1].

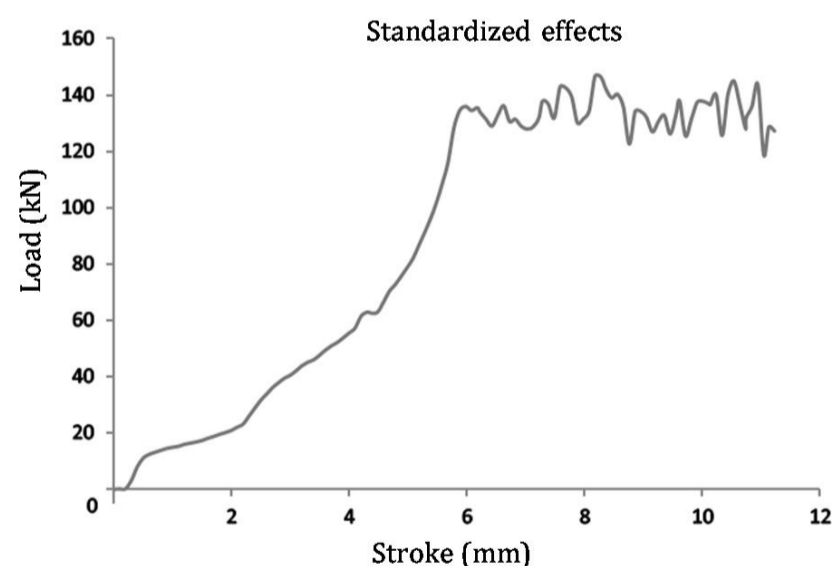

شکل 8 نیروی اکستروژن در طی فرآیند شبیه‌سازی اکستروژن پیش فرم پره آلیاژ Ti-6Al-4V

جدول 1 پارامترهای اتخاذ شده برای فرآیند

پارامتر	مقدار
ضریب انتقال حرارت بیلت	5(N/(s.mm°C))
ضریب اصطکاک	0/3
دمای اولیه بیلت	975 °C
دمای قالب	350 - 500 °C
دمای سنبه	20 °C
سرعت سنبه	10 (mm/s)

همان‌طور که ذکر شد با توجه به روان کار استفاده شده در این پروژه، ضریب



شکل 12 قطعات اکسترو شده با دمای قالب متفاوت - دمای قالب به ترتیب از سمت چپ 400 ، 425 ، 450 ، 475

مجموعه شبیه‌سازی‌هایی برای نشان دادن تاثیر اصطکاک در فرآیند، با ثابت گرفتن همه متغیرها و متفاوت گرفتن ضریب اصطکاک انجام پذیرفت. در شکل 11 تغییرات نیروی فرآیند به ازای چهار ضریب اصطکاک مختلف (0.25، 0.3، 0.4 و 0.5) مشاهده می‌شود. نتایج نشان می‌دهد که با افزایش ضریب اصطکاک، نیروی لازم جهت اکستروژن کردن پیش‌فرم پره آلیاژ Ti-6Al-4V نیز افزایش می‌یابد [4]. همچنین مشاهده شد که نیروی فرآیند در ضریب اصطکاک 0.25 حدود 40 کیلو نیوتن کمتر از نیروی فرآیند در ضریب اصطکاک 0.5 می‌باشد. بنابراین هرچقدر بتوان ضریب اصطکاک فرآیند را با استفاده از روان کار مناسب کاهش داد، فرآیند بهینه‌تر و به صرفه‌تر قابل انجام می‌باشد.

4-2- صحنه‌گذاری با نتایج تجربی

در این پروژه، آزمایش‌های موفق تحت تناژ پرس کمتر از 20 تن (معادل 196 کیلو نیوتن) انجام پذیرفت؛ در حالی که در آزمایش‌های ناموفق، تناژ پرس تا 40 تن (معادل 392 کیلو نیوتن) نیز بالا می‌رفت ولی بیلت به دلیل سرد شدن بیش از حد، اکستروژن نمی‌شد.

در آزمون‌های تجربی مشاهده شد که فرآیند انتقال بیلت تاثیر بسزایی در انجام یا عدم انجام فرآیند اکستروژن دارد؛ به طوری که فقط در زمان‌های انتقال کمتر از 6 ثانیه، فرآیند اکستروژن انجام می‌شود. در زمان‌های انتقال بیش از 6 ثانیه، تناژ پرس تا 40 تن افزایش می‌یافت ولی پیش‌روی سنبه متوقف می‌شد و فرآیند اکستروژن انجام نمی‌پذیرفت. در آزمایش‌های تجربی، انتقال بیلت از کوره به قالب حساس‌ترین و سخت‌ترین مرحله فرآیند اکستروژن پیش‌فرم پره می‌باشد.

آزمایش‌های تجربی در 7 دمای مختلف برای قالب، شامل دماهای 350 ، 375 ، 400 ، 425 ، 450 ، 475 و 500 درجه سانتی‌گراد، انجام پذیرفت. نتایج نشان داد که دمای قالب تاثیر کمی روی نیروی مورد نیاز فرآیند اکستروژن پیش‌فرم پره دارد [1]؛ بطوری که که فرآیند اکستروژن در زمان‌های انتقال کمتر از 6 ثانیه و قالب با دمای بیش از 300 درجه سانتی‌گراد، قابل انجام بود در حالی که فرآیند در زمان‌های انتقال بیش از 6 ثانیه و به ازای هر دمای قالب، قابل اجرا نبود. بنابراین نتیجه گرفته شد که در رابطه با کاهش دمای بیلت، تاثیرات زمان انتقال بسیار با اهمیت‌تر از تاثیرات دمای قالب می‌باشد و در واقع مرحله انتقال بیلت کل فرآیند را تحت تاثیر قرار می‌دهد. در شکل‌های 12 و 13 به ترتیب قطعات اکستروژن شده موفق و ناموفق تحت دماهای مختلف قالب مشاهده می‌شود. در شکل 12 مشاهده می‌شود که چهار پیش‌فرم مختلف در قالب با دماهای 400 ، 425 ، 450 و 475 اکستروژن شده‌اند.

مجاورت بیلت با هوای محیط، کاهش کمتری داشته و در نتیجه شکل‌دهی آن آسان‌تر می‌شود [1]. مطابق شکل 10 نیروی اکستروژن با افزایش زمان انتقال و جاگذاری از 2 ثانیه به 12 ثانیه، حدود 40 کیلو نیوتن افزایش می‌یابد. می‌توان گفت که زمان انتقال و جاگذاری بیلت از کوره به قالب، مهمترین پارامتر فرآیند اکستروژن پیش‌فرم پره Ti-6Al-4V می‌باشد زیرا مستقیماً باعث تغییر دمای اولیه بیلت درست قبل از فرآیند اکستروژن می‌شود. نتایج نشان می‌دهد که این انتقال بایستی در سریع‌ترین زمان ممکن انجام بگیرد تا فرآیند قابل انجام و بهینه باشد [1].

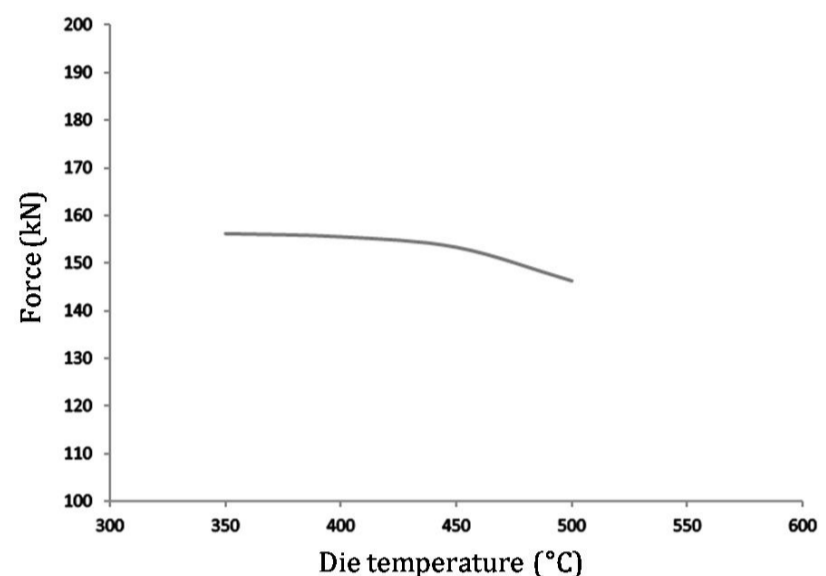

شکل 9 تغییرات نیروی فرآیند نسبت به تغییر دمای قالب در طی آزمایش‌های شبیه‌سازی شده اکستروژن پیش‌فرم پره

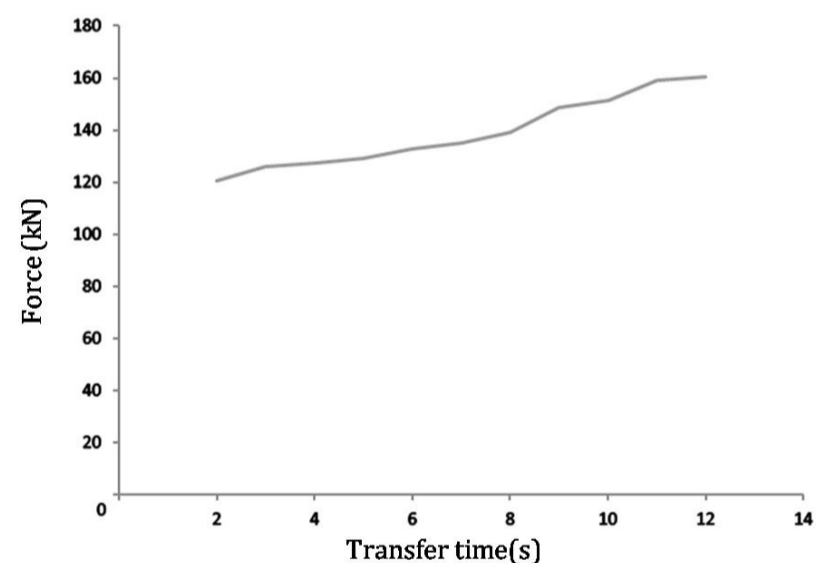

شکل 10 تغییرات نیروی فرآیند با افزایش زمان انتقال در طی آزمایش‌های شبیه‌سازی شده اکستروژن پیش‌فرم پره

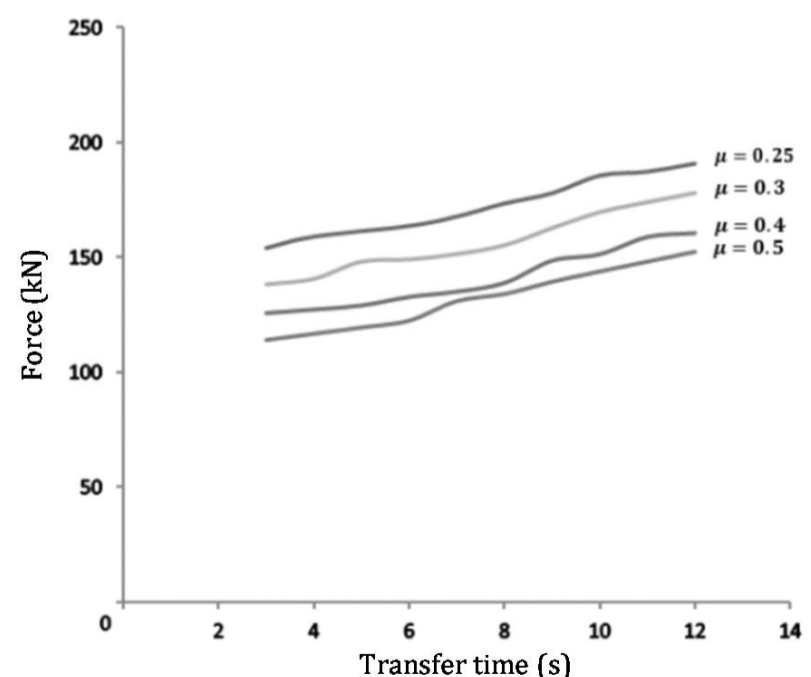

شکل 11 تاثیر اصطکاک در نیروی فرآیند اکستروژن پیش‌فرم پره در آزمایش‌های شبیه‌سازی شده

تولید پیش‌فرم پره Ti-6Al-4V توسط فرآیند اکستروژن با موفقیت انجام پذیرفت. می‌توان نتایج حاصل را بصورت زیر جمع‌بندی کرد:

- (1) هرچه زمان انتقال بیلت از کوره به قالب بیشتر باشد دمای بیلت با کاهش بیشتری مواجه می‌شود.
- (2) حداکثر نیروی لازم جهت اکستروژن پیش‌فرم پره برابر 146.7 کیلونیوتن می‌باشد.
- (3) با افزایش دمای قالب، نیروی فرآیند کاهش می‌یابد. تغییرات نیرو در قالب با دمای 350 درجه‌سانتی‌گراد نسبت به دمای 500 درجه‌سانتی‌گراد، کم و درحد 10 کیلونیوتن می‌باشد.
- (4) نیروی اکستروژن با افزایش زمان انتقال و جاگذاری از 2 ثانیه به 12 ثانیه، حدود 40 کیلونیوتن افزایش می‌یابد.
- (5) در عمل فرآیند اکستروژن برای تولید پیش‌فرم پره با زمان انتقال بیش از 6 ثانیه قابل انجام نمی‌باشد.
- (6) با افزایش ضریب اصطکاک، نیروی لازم جهت اکستروژن پیش‌فرم پره آلیاژ Ti-6Al-4V نیز افزایش می‌یابد. به‌طوریکه نیروی فرآیند در ضریب اصطکاک 0.25 حدود 40 کیلونیوتن کمتر از نیروی فرآیند در ضریب اصطکاک 0.5 می‌باشد.

6- مراجع

- [1] S. J. Mirahmadi, M. Hamedi, Numerical and experimental investigation of process parameters in non-isothermal forward extrusion of Ti6Al4V, *International Journal of Advanced Manufacturing Technology*, Vol 75, pp. 33-44, 2014.
- [2] S. Enayati, S. A. A. Akbari Mousavi, S. M. Ebrahimi, M. Belbasi, M. Sultan Bayazidi, Effects of temperature and effective strain on the flow behavior of Ti-6Al-4V, *Journal of the Franklin Institute*, Vol. 348, pp. 2813-2822, 2011.
- [3] H. Ou and R. Balendra, Preform design for forging of aerofoil sections using FE simulation, *Journal of Materials Processing Technology*, Vol. 81, pp. 144-148, 1998.
- [4] L. X. Li, D. S. Peng, J. A. Liu, Z. Q. Liu, and Y. Jiang, An experimental study of the lubrication behavior of A5 glass lubricant by means of the ring compression test, *Journal of Materials Processing Technology*, Vol. 102, pp. 138-142, 2000.
- [5] T. Seshacharyulu, S. C. Medeiros, W. G. Frazier, and Y. V. R. K. Prasad, Unstable flow during supratransus working of Ti - 6Al - 4V, *Materials Letters*, Vol. 47, pp. 133-139, 2001.
- [6] L. X. Li, K. P. Rao, Y. Lou and D. S. Peng, A study on hot extrusion of Ti-6Al-4V using simulations and experiments, *International Journal of Mechanical Sciences*, Vol. 44, pp. 2415-2425, 2002.
- [7] R. B.-C. M.-R. Venturini, Hot Extrusion Experiments Performed On Ti-6al-4v For The Production Of Special Cros, *International Journal of Mechanical Sciences*, Vol. 21, No. 2, 2003.
- [8] D. Damodaran and R. Shivpuri, Prediction and control of part distortion during the hot extrusion of titanium alloys, *Journal of Materials Processing Technology*, Vol. 150, pp. 70-75, 2004.
- [9] S. Bruschi, S. Poggio, Workability of Ti-6Al-4V alloy at high temperatures and strain rates, *Journal of Materials Processing Technology*, Vol. 58, p. 3622-3629, 2004.
- [10] S. Zherebtsov, A. Mazur, G. Salishchev and W. Lojkowski, Effect of hydrostatic extrusion at 600 - 700 ° C on the structure and properties of Ti - 6Al - 4V alloy, *Materials Science and Engineering*, Vol. 485, pp. 39-45, 2008.
- [11] V. Alimirzaloo, F. R. Biglari and . M. H. Sadeghi, Numerical and experimental investigation of preform design for hot forging of an aerofoil blade, *Journal Engineering Manufacture*, Vol. 225, Part B, pp. 1129-1139, 2010.



شکل 13 قطعات ناموفق با دمای قالب متفاوت - دمای قالب به ترتیب از سمت چپ 375 ، 400 ، 425 و 500

وجه مشترک قطعات تولید شده در این شکل، زمان انتقال مناسب 5 الی 6 ثانیه می‌باشد. در شکل 13 نیز قطعاتی که به دلیل سرد شدن بیلت در اثر بالا بودن زمان انتقال، اکستروژن نشدند، مشاهده می‌شود. این قطعات درون قالب - هایی با دماهای متفاوت 375 ، 400 و 500 حاصل شده‌اند.

حداکثر نیروی فرآیند در شبیه‌سازی با زمان انتقال بیلت در 6 ثانیه برابر 146.7 کیلونیوتن می‌باشد. در آزمون‌ها تجربی از نشانگر تناژ خود پرس برای مشاهده نیروی فرآیند استفاده شد. طبق مشاهدات انجام گرفته در هنگام آزمون‌های تجربی اکستروژن پیش‌فرم پره آلیاژ Ti-6Al-4V، تناژ پرس حداکثر تا مقادیر بین 147 الی 196 کیلونیوتن (15 الی 20 تن) قرار می‌گرفت. از آن - جا که حداکثر نیروی اکستروژن در آزمایش‌های تجربی، در بازه 147 الی 196 کیلونیوتن دارای نوسان بود، از این رو می‌توان گفت که حداکثر نیروی فرآیند به طور متوسط برابر 171 کیلونیوتن (میانگین بازه) می‌باشد. از طرفی چون حداکثر نیروی فرآیند در آزمایش‌های شبیه‌سازی شده برابر 146.7 کیلونیوتن بود؛ می‌توان نتیجه گرفت که خطای مدل کمتر از 14.2 درصد می‌باشد.

در نتایج حاصل از شبیه‌سازی‌ها مشاهده شد که با تغییر دمای قالب از 350 تا 500 درجه سانتی‌گراد، نیروی فرآیند اکستروژن پیش‌فرم پره حدود 10 کیلو نیوتن کاهش می‌یابد، که در این فرآیند این تغییر نیرو قابل توجه نمی‌باشد.

در آزمایش‌های تجربی مشاهده شد که فرآیند در زمان انتقال کمتر از 6 ثانیه و تحت هر دمای قالب (هر دمایی در محدوده دمایی 350 الی 500 درجه سانتی‌گراد) انجام می‌پذیرد و در زمان‌های انتقال بیش از 6 ثانیه و به - ازای هر دمای قالب، فرآیند انجام نمی‌پذیرد. این نشان می‌دهد که نیرو کمتر تحت تاثیر دمای قالب می‌باشد و بیشتر تحت تاثیر زمان انتقال می‌باشد. به - عبارتی دیگر، در آزمایش‌های تجربی نیز همانند آزمایش‌های شبیه‌سازی ثابت شد که تاثیر دمای قالب در تغییرات نیرو قابل توجه نمی‌باشد.

5- نتیجه‌گیری

نرم‌افزار المان محدود سه‌بعدی "دفرم" برای توصیف رفتار تغییرشکل پلاستیک قطعه کار Ti-6Al-4V در طی فرآیند اکستروژن پیش‌فرم پره استفاده شده است. تحت شرایط اکستروژن مختلف، بررسی آنالیز عددی پارامتر نیروی فرآیند در طی فرآیند اکستروژن ارائه شده است. اثرات نسبی دمای بیلت، ضریب اصطکاک و دمای قالب مورد بررسی قرار گرفت. همچنین آزمایش